

BRQJ STR. KRUGA	1	2	3	4	5	6	7	8
NAZIV POTROŠAČA	UTIČNICE	UTIČNICE	UTIČNICE	UTIČNICE	RASVIJETA	RASVIJETA	RASVIJETA	KILIMA
INSTALIRANA SNAGA(kW)	2	0,75	0,75	0,75	0,1	0,1	0,1	1,2
NAZIVNA STRUJIA (A)	8,8	3,4	3,4	3,4	0,5	0,5	0,5	5,44
KABEL TIP	F070R 5x10mm PP/Y 3x2,5mm		PP/Y 3x2,5mm		PP/Y 3x1,5mm		PP/Y 3x1,5mm	

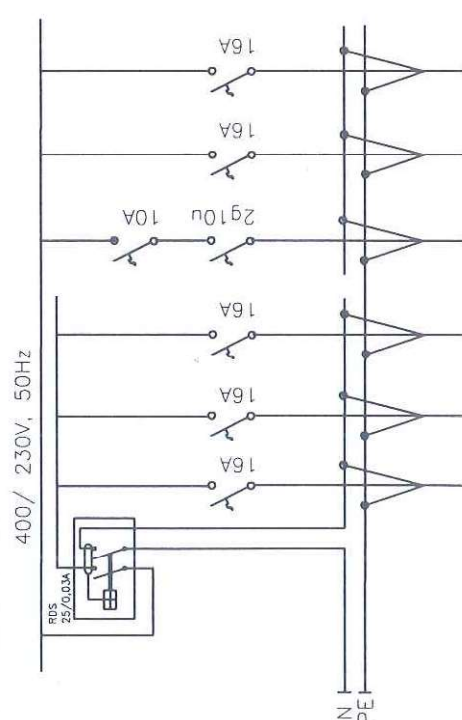

BRQJ STR. KRUGA	9	10	11	12	13	14
NAZIV POTROŠAČA	BOJLER KUPAONA	UTIČNICA KUPAONA	RASVIJETA	RASKI RASVIJETA	REZERVA	REZERVA
INSTALIRANA SNAGA(kW)	1,5	0,6	0,1			
NAZIVNA STRUJIA (A)	6,8	2,72	0,5			
KABEL TIP	PP/Y 3x2,5mm		PP/Y 3x1,5mm		PP/Y 3x1,5mm	

Projektirao Robert Lj. Mirović, ing. el.	Gl. projektant A. Liebhardt, ing. g.	Investitor Grad Crikvenica	Objekt objekt društvene namjene M.O. Duga	Projekt broj: 17-2017
Radnik Magoj	"Sando" d.o.o.			
	JEDNOPOLNA SHEMA RAZVODNE PLOČE RP Podrum			

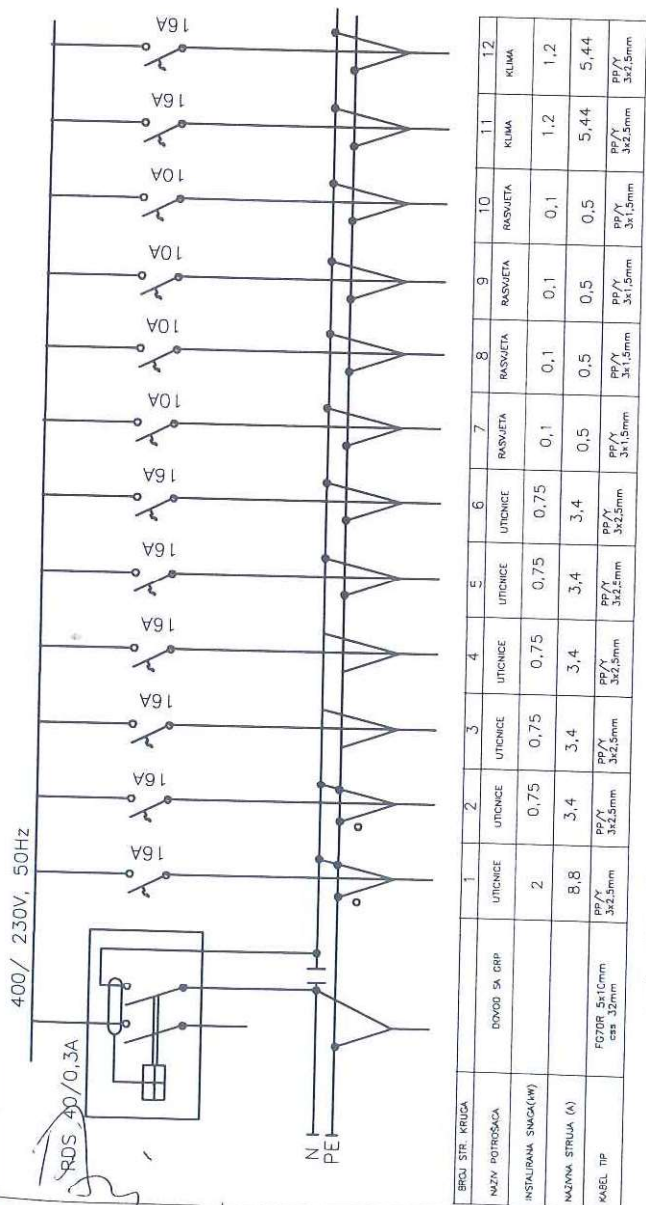

BROJ STR. KRUGA	1	2	3	4	5	6	7	8	9	10	11	12
NAZIV POTROŠAČA		UTICNICE	UTICNICE	UTICNICE	UTICNICE	UTICNICE	RASVIJETA	RASVIJETA	RASVIJETA	RASVIJETA	KLIMA	KLIMA
INSTALIRANA SNAGA(kW)		2	0,75	0,75	0,75	0,75	0,1	0,1	0,1	0,1	1,2	1,2
NAZIVNA STRUJA (A)		8,8	3,4	3,4	3,4	3,4	0,5	0,5	0,5	0,5	5,44	5,44
KABEL TIP		FGOR 5x10mm <sup>2</sup> 3x2,5mm	PP/Y 3x2,5mm	PP/Y 3x2,5mm	PP/Y 3x2,5mm	PP/Y 3x2,5mm	PP/Y 3x1,5mm	PP/Y 3x1,5mm	PP/Y 3x1,5mm	PP/Y 3x1,5mm	PP/Y 3x2,5mm	PP/Y 3x2,5mm

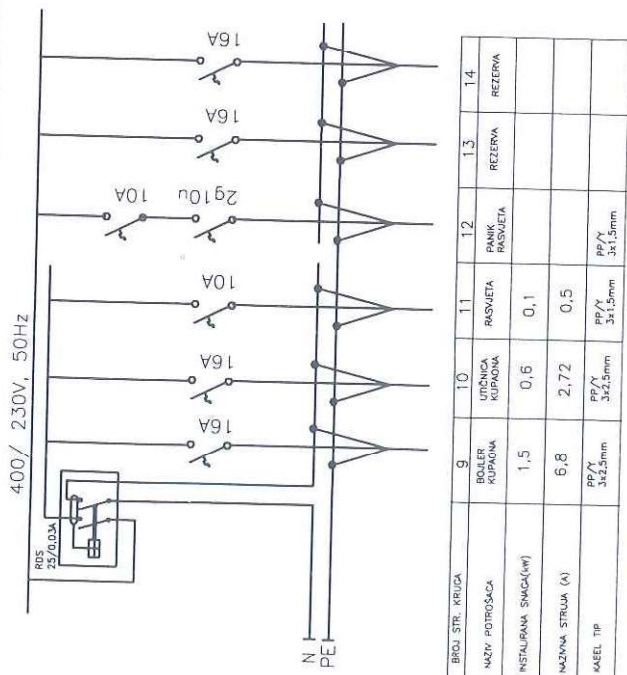

BROJ STR. KRUGA	9	10	11	12	13	14
NAZIV POTROŠAČA		UTICNICA KUPAČINA	RASVIJETA	PANIK RASVIJETA	REZERVA	REZERVA
INSTALIRANA SNAGA(kW)		1,5	0,6	0,1		
NAZIVNA STRUJA (A)		6,8	2,72	0,5		
KABEL TIP		PP/Y 3x2,5mm	PP/Y 3x1,5mm	PP/Y 3x1,5mm		

Projektirao Robert Dujmović;ing.el.	Gl. projektant A.Liehardt,ing.g.	Investitor Grad Crikvenica	Objekt objekt društvene namjene M.O. Duga	Projekt broj: 17-2017
Suradnik Domagoj	"Sando" d.o.o	JEDNOPOLNA SHEMA RAZVODNE PLOČE RP KAT		

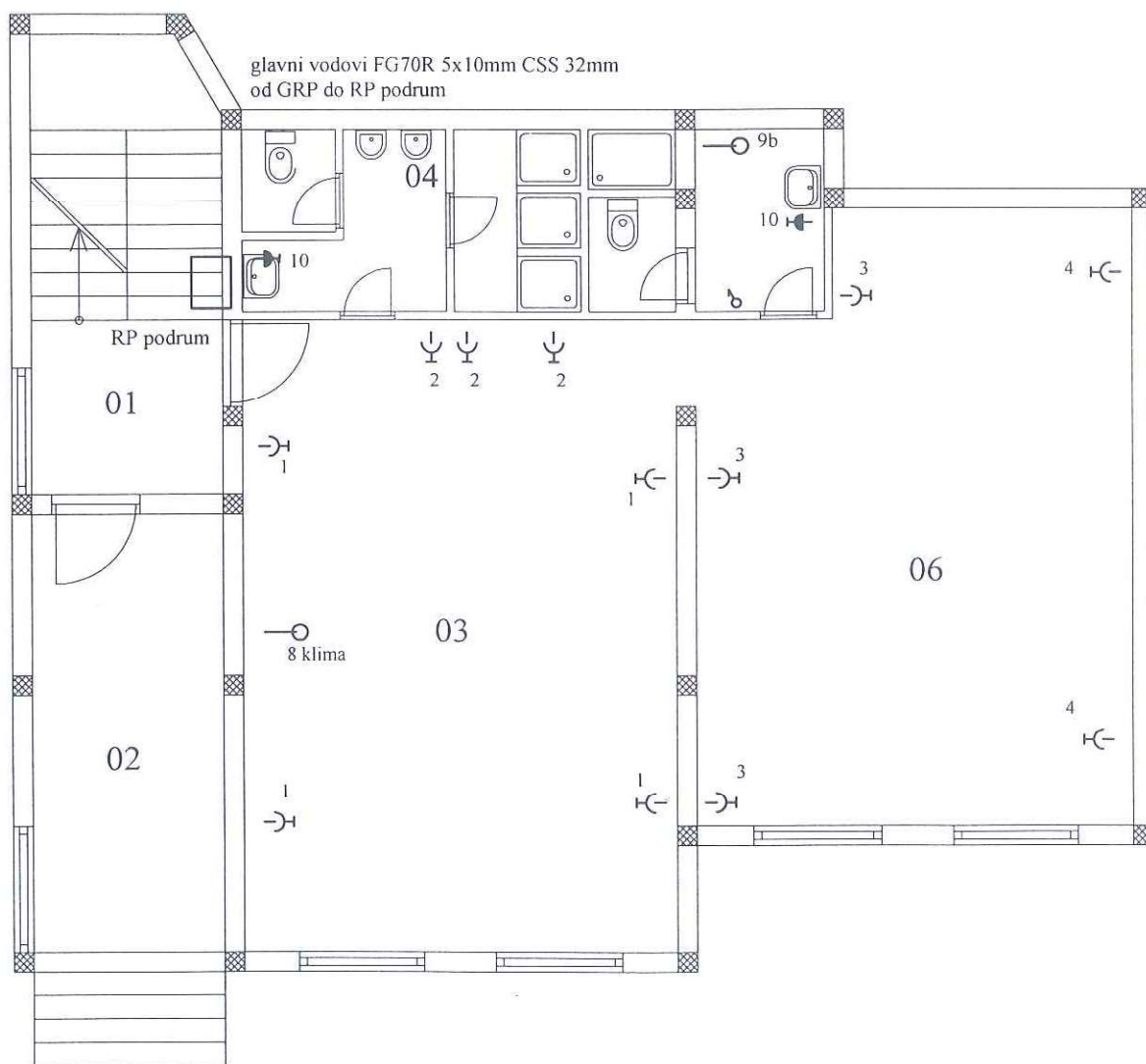

- UTIČNICA ŠUKO P/Z S POKLOPCEM    III KUPAONSKI SET  
 □ UTIČNICA ŠUKO P/Z    — KABEL PPVY    ⊗ RASVJETNO TIJELO    ⤴ PREKIDAČ P/Z    ⤵ PREKIDAČ P/Z IZMJEN

Projektirao	Gl. projektant	Investitor	Objekt	Projekt broj:
Robert Dujmović; ing. el.	A. Liebhardt; ing. g.	Grad Crikvenica	objekt društvene namjene M.O. Duga	17-2017
Suradnik	PLAN SNAGE I UTIČNICA			
Domagoj	PODRUM			
	"Sando" d.o.o.			

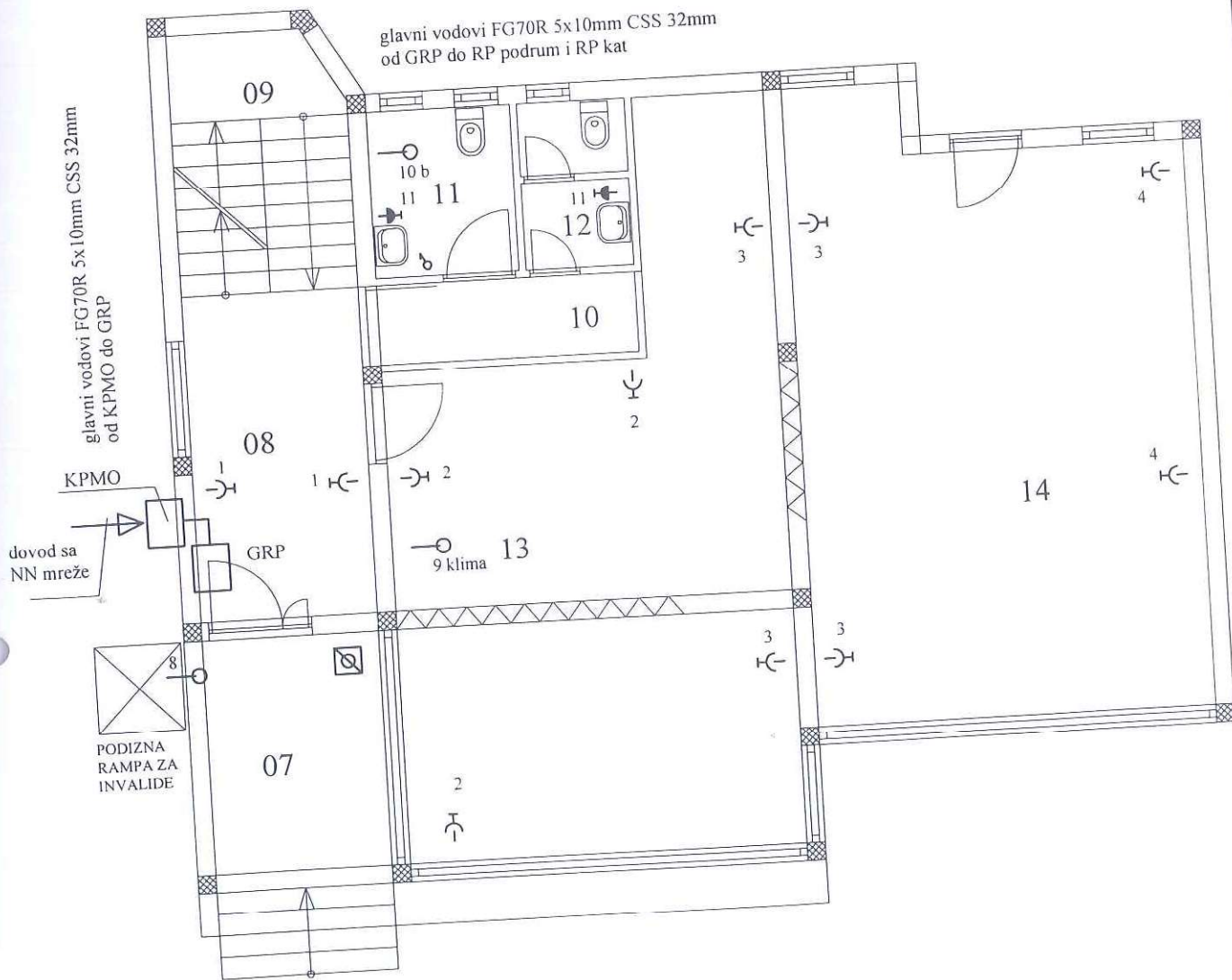

- ⊕ UTIČNICA ŠUKO PŽ S POKLOPCEM
- ⊖ UTIČNICA ŠUKO PŽ
- ⊞ KUPAONSKI SET
- ⊗ RASVJETNO TIJELO
- ⊞ PREKIDAČ PŽ
- ⊞ PREKIDAČ PŽ IZMIJEN
- KABEL PP/Y

Projektirao Robert Dujmović; ing. el.	Gl. projektant A. Liebhardt; ing. g.	Investitor Grad Crikvenica	Objekt objekt društvene namjene M.O. Duga	Projekt broj: 17-2017
	Suradnik Domagoj	PLAN SNAGE I UTIČNICA PRIZEMLJE		
"Sando" d.o.o.		Datum: 06.2017.	Nacrtni broj: 2	Str. br. 2

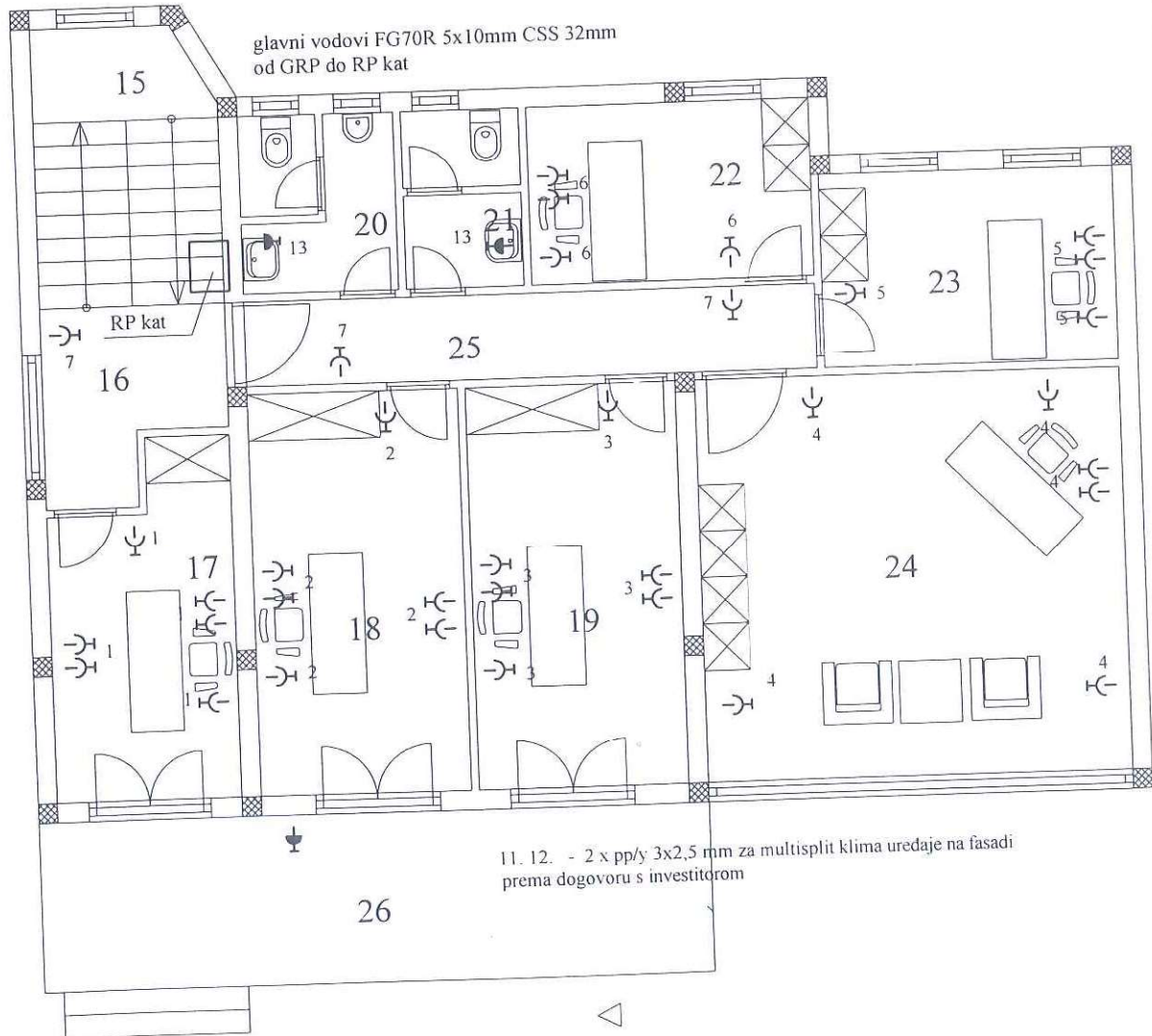

- UTIČNICA ŠUKO P/Z S POKLOPCEM
- KUPAONSKI SET
- ⊕ UTIČNICA ŠUKO P/Z
- KABEL PP/Y
- ⊗ RASVJETNO TIJELO
- ⊖ PREKIDAČ P/Z
- ⊕ PREKIDAČ P/Z IZMJEN

Projektirao	Gl. projektant	Investitor	Objekt	Projekt broj:
Robert Dujmović; ing. el.	A. Liebhardt, ing. g.	Grad Crikvenica	objekt društvene namjene M.O. Duga	17-2017
Suradnik	"Sando" d.o.o.		PLAN SNAGE I UTIČNICA KAT	
Domaći			Načrt broj: 2	Str br. 3

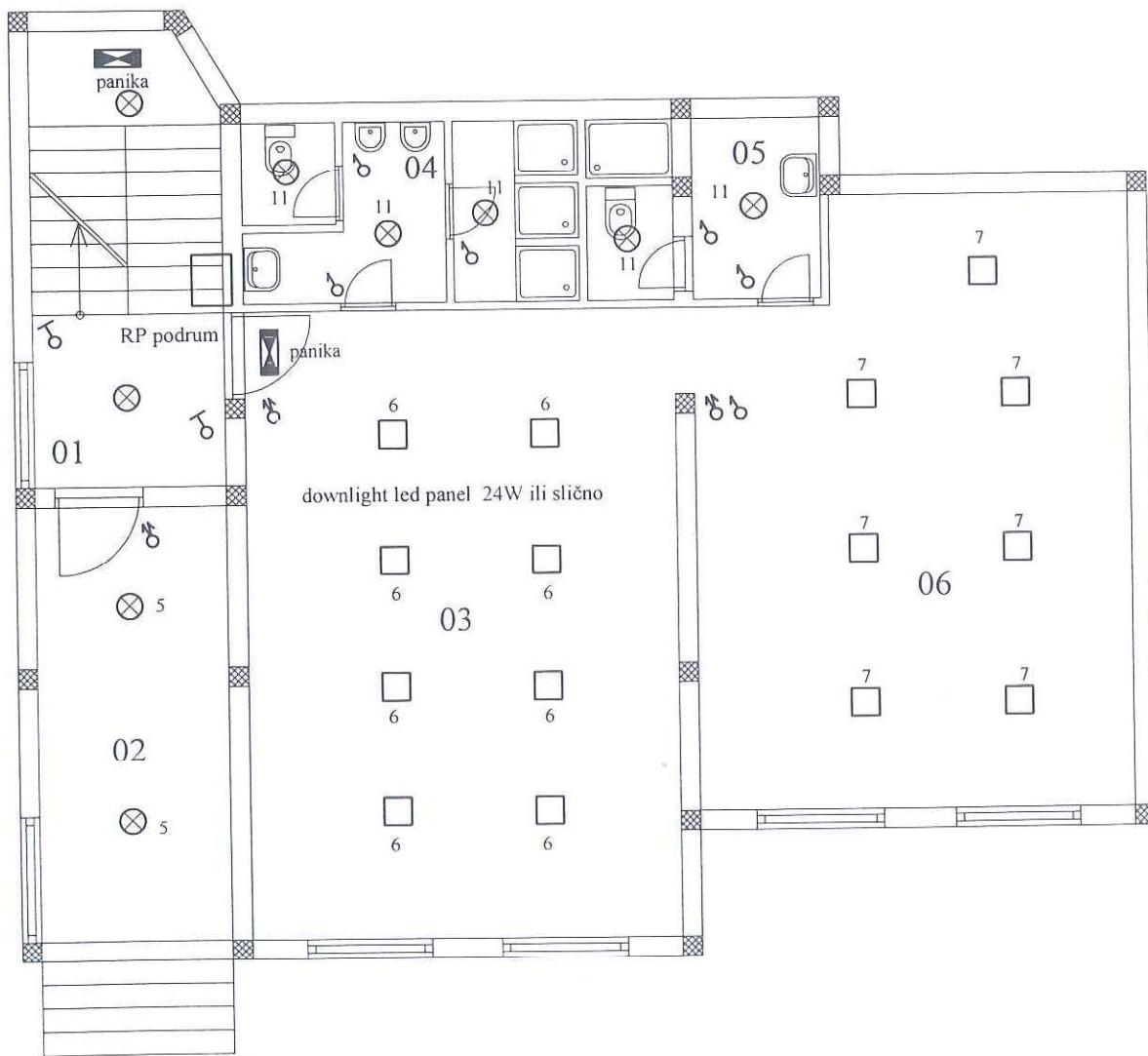

- ⊗
 UTIČNICA ŠUKO P/Z S POKLOPCEM
- ⊕
 UTIČNICA ŠUKO P/Z
- ⊞
 KUPAONSKI SET
- ⊗
 RASVJETNO TIJELO
- ⊞
 PREKIDAČ P/Z
- ⊞
 PREKIDAČ P/Z IZMJEN.

Projektirao	Gl. projektant	Investitor	Objekt	Projekt broj:
Robert Dujmović; ing. el.	A. Liebhardt, ing. g.	Grad Crikvenica	objekt društvene namjene M.O. Duga	17-2017
Suradnik	PLAN RASVJETE PODRUM "Sando" d.o.o.			
Domagoj				



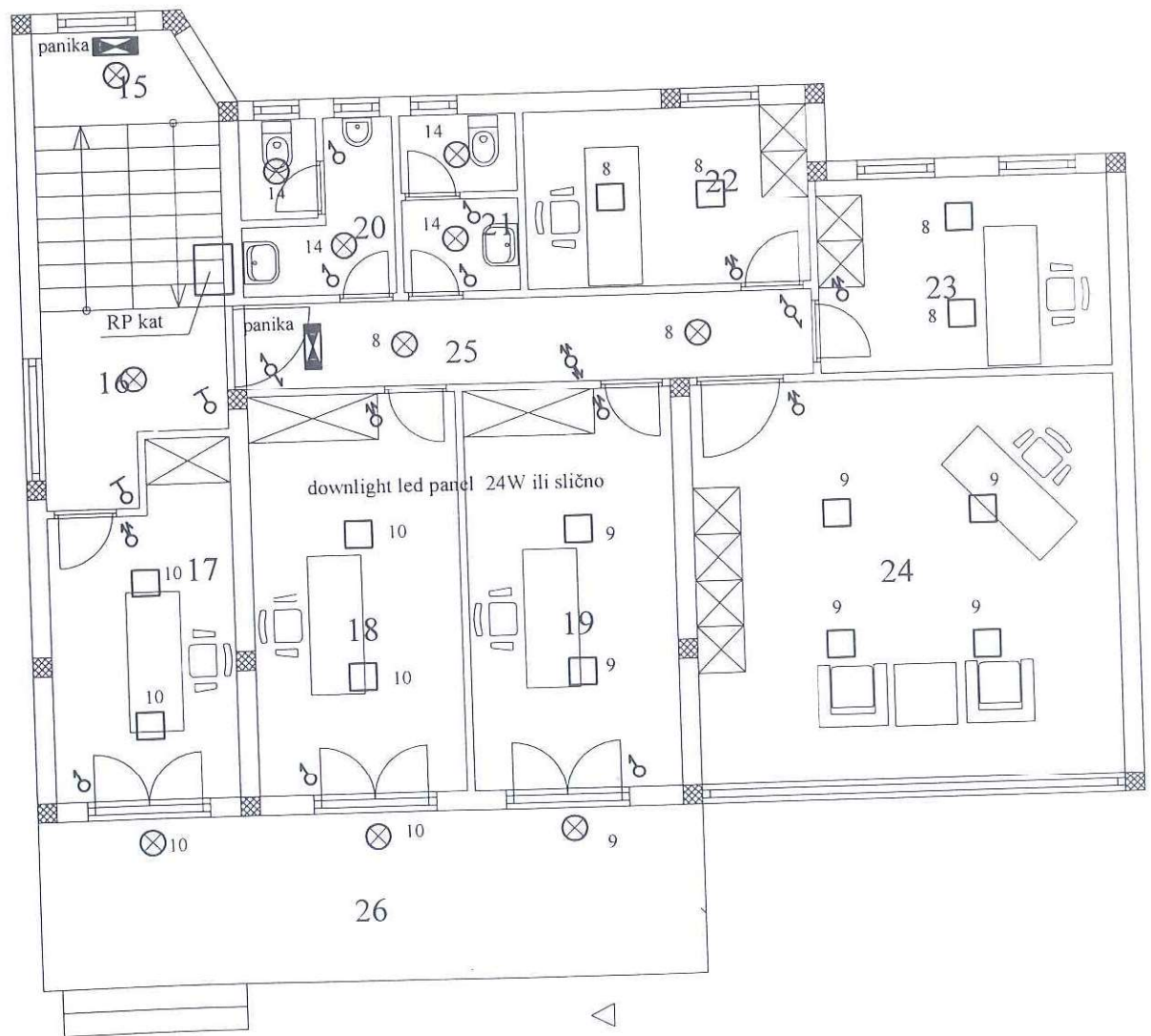

- UTIČNICA ŠUKO P/Z S POKLOPCEM
- KUPAONSKI SET
- UTIČNICA ŠUKO P/Z
- KABEL PPVY
- RASVJETNO TJELO
- PREKIDAČ P/Z
- PREKIDAČ P/Z IZMJEN

Projektirao	Gl. projektant	Investitor	Objekt	Projekt broj: 17-2017
Robert Dujmović; Ing. el.	A. Liehardt; Ing. g.	Grad Crikvenica	objekt društvene namjene M.O. Duga	
Suradnik	"Sando" d.o.o.	PLAN RASVJETE KAT		
Demagoj		Str br 3	Str br 3	Str br 3

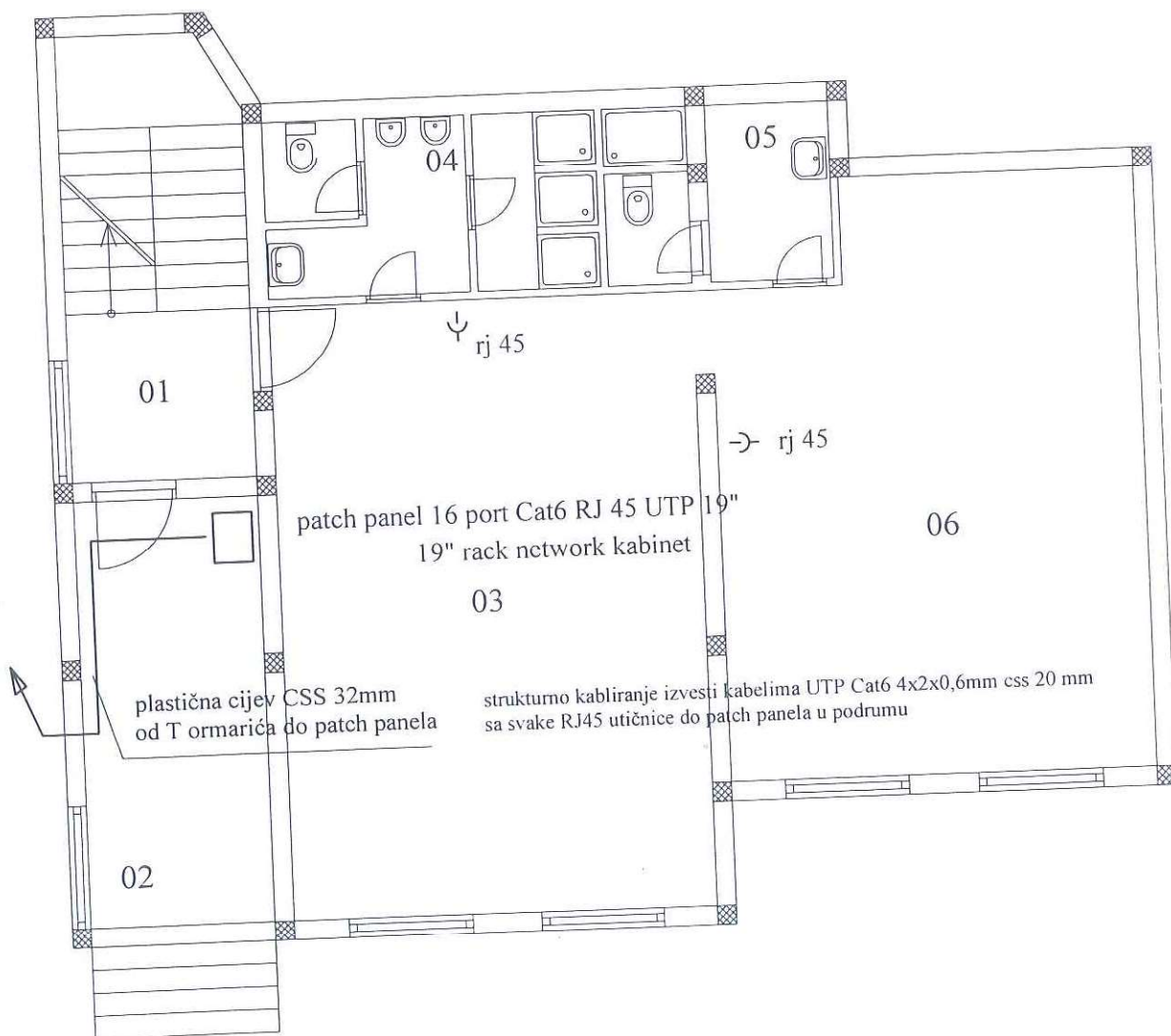

Projektirao	Gl. projektant	Investitor	Objekt	Projekt broj: 17-2017
Robert Dujmović; ing. el.	A. Liebhardt, ing. g.	Grad Crikvenica	objekt društvene namjene M.O. Duga	
Suradnik	"Sando" d.o.o.	STRUKTURNO KABLIJANJE PODRUM		
Domagoj		Datum: 06.2017.	Nacrtni broj: 4	Str br: 1

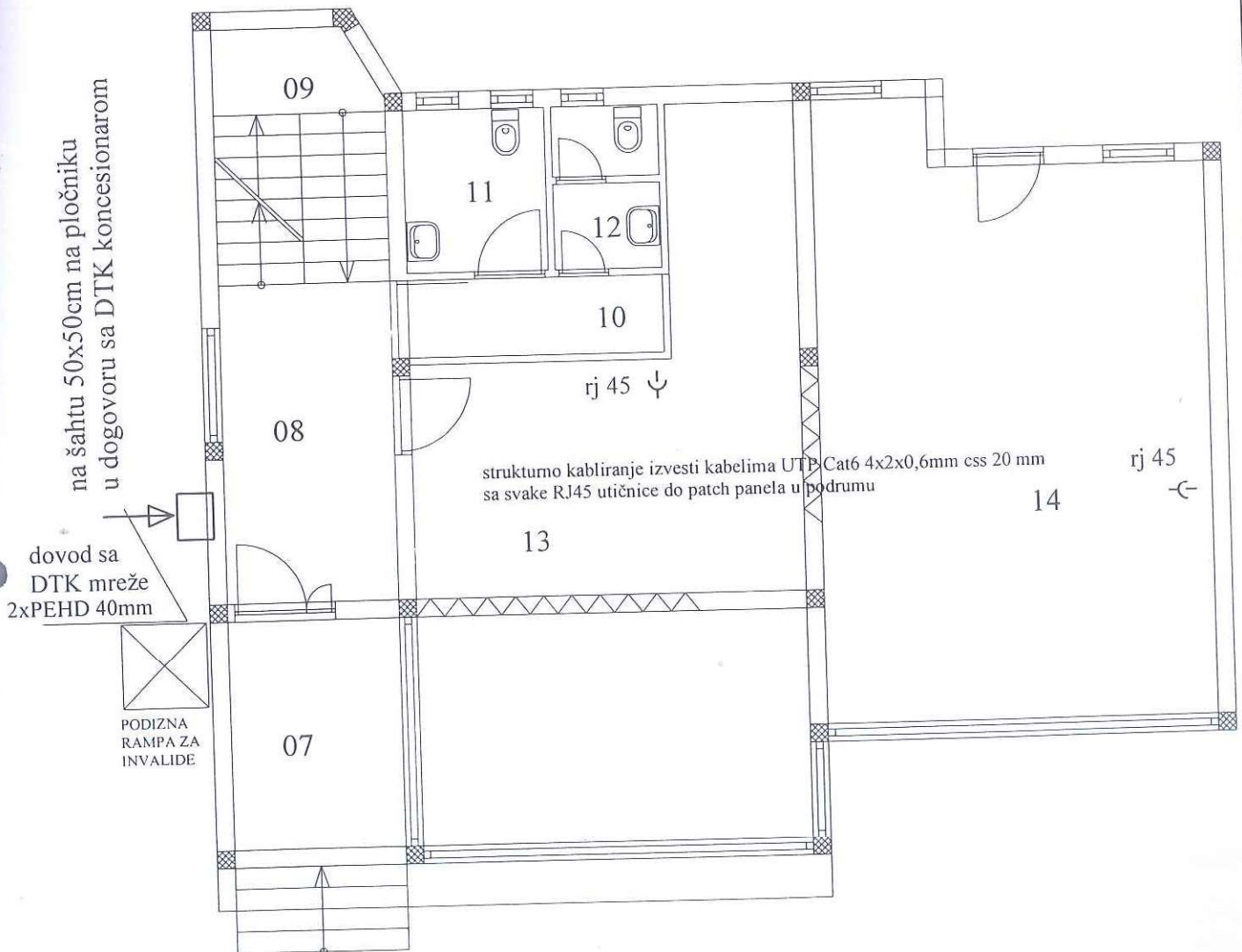

Projektirao	Gl. projektant	Investitor	Objekt	Projekt broj:
Robert Dujmović;ing.el.	A.Liebhardt,ing.g.	Grad Crikvenica	objekt društvene namjene M.O. Duga	17-2017
Suradnik	"Sando" d.o.o.	STRUKTURNO KABLIJANJE PRIZEMLJE		
Domagoj		Datum: 06.2017	Nacrt broj: 4	Str br.: 2

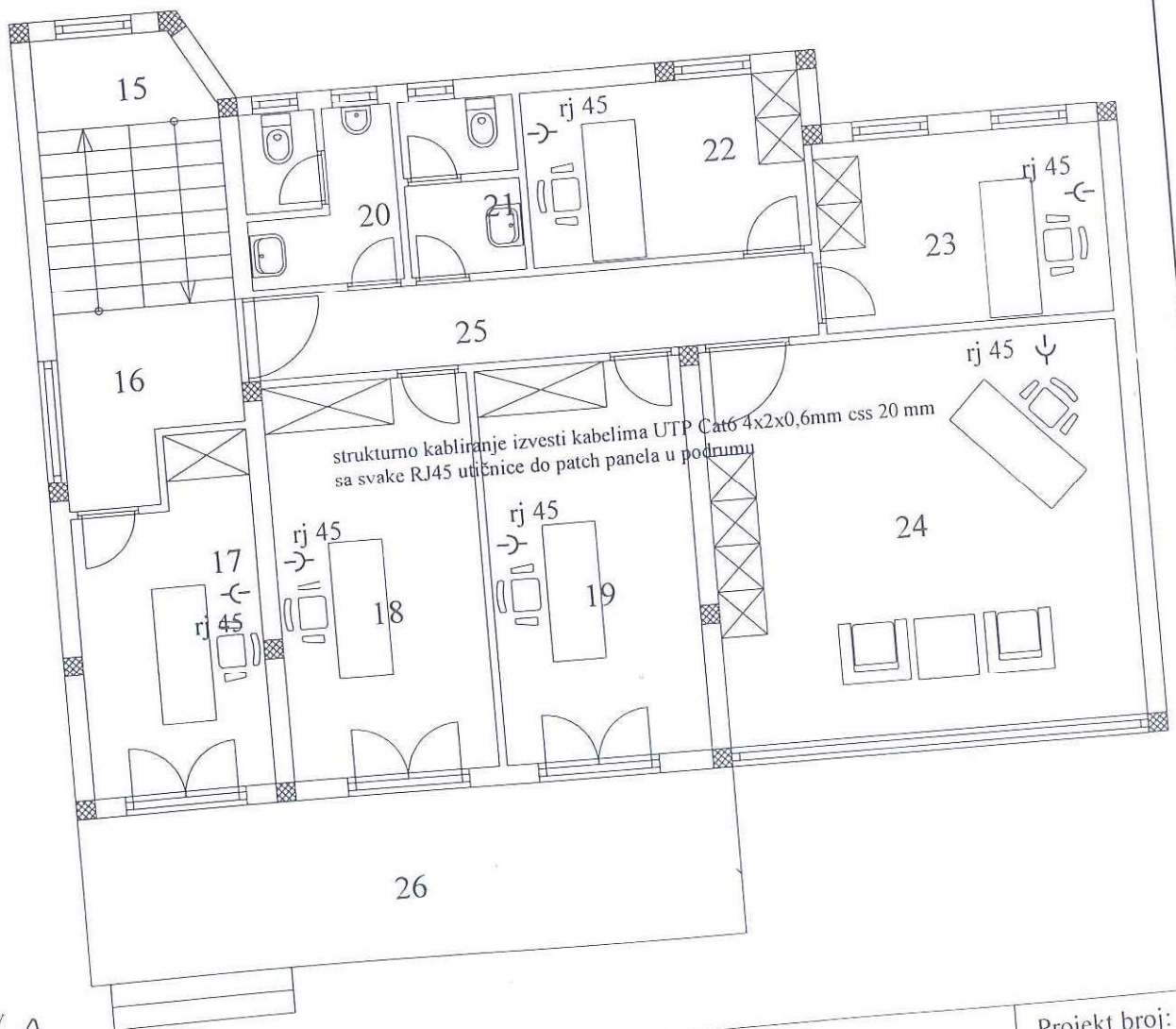

Projektirao	Gl. projektant	Investitor	Objekt	Projekt broj: 17-2017
Robert Dujmović; ing. el.	A. Liebhardt; ing. g.	Grad Crikvenica	objekt društvene namjene M.O. Duga	
Suradnik	"Sando" d.o.o.	STRUKTURNO KABLIRANJE KAT		Str br 3
		Datum 06.2017.	Nacrt broj 4	

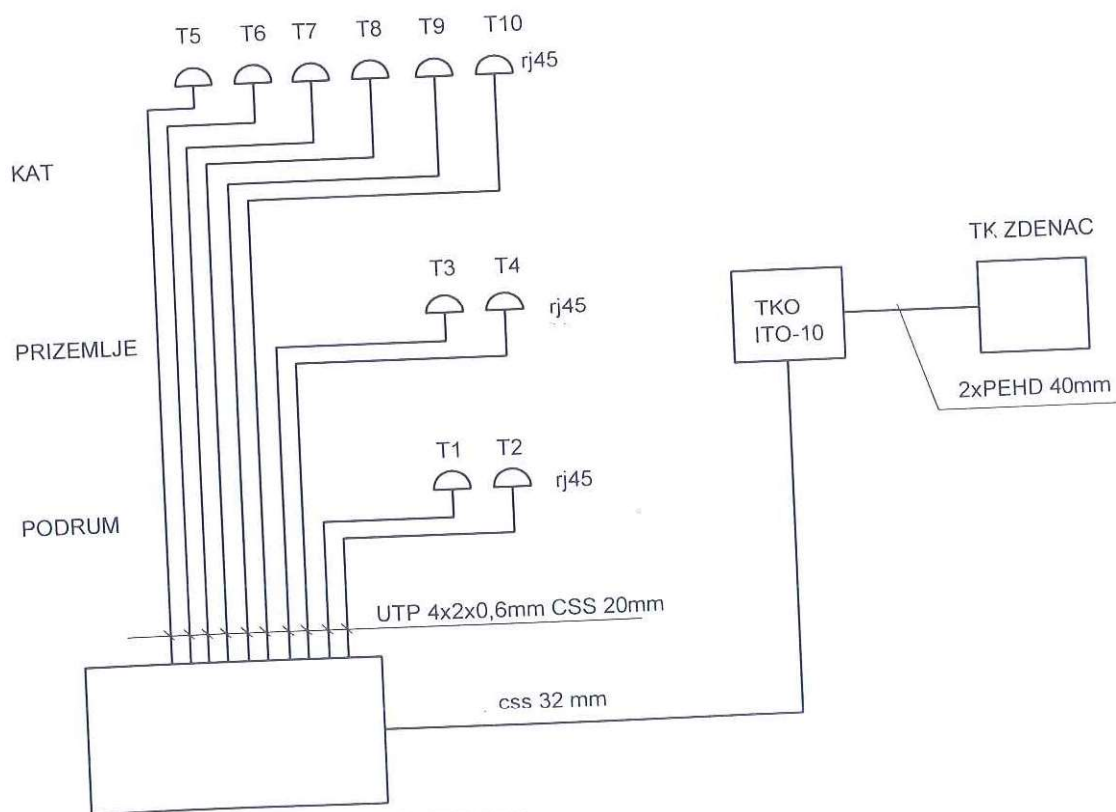

patch panel 16 port Cat6 RJ 45 UTP 19"  
19" rack network kabinet

Projektirao	Gl. projektant	Investitor	Objekt	Projekt broj: 17-2017
Robert Dujmović;ing.el.	A.Liebhardt,ing.g.	Grad Crikvenica	objekt društvene namjene M.O. Duga	
Suradnik	BLOK SHEMA STRUKTURNO KABLIJANJE			
	"Sando" d.o.o.			

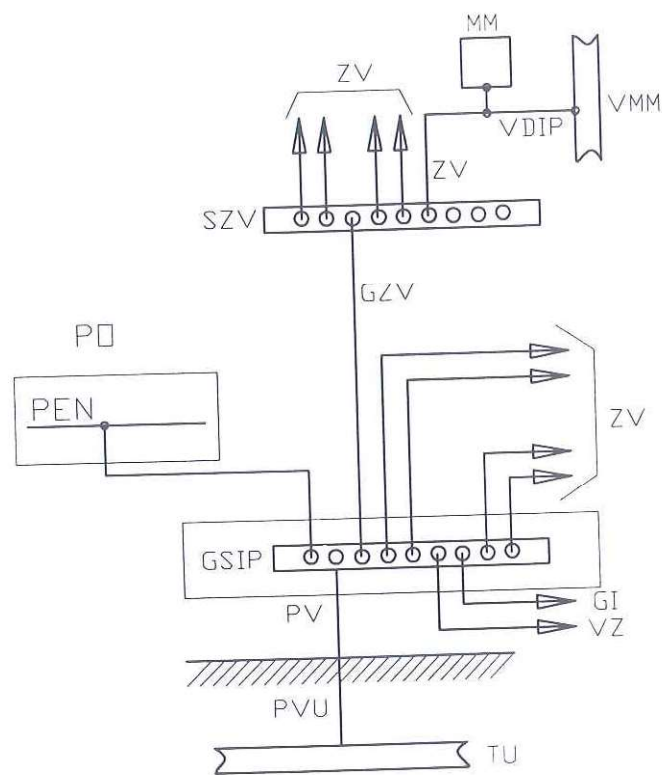

VGIP- VODIČI GLAVNOG IZJEDNAČENJA POTENCIJALA

GSIP- GLAVNA SABIRNICA IZJEDNAČENJA POTENCIJALA

MM - UNUTARNJE METALNE MASE

TU - TEMELJNI UZEMLJIVAČ

PV - P VODIČ 50mm

VZ - VOD ZAŠTITNOG UZEMLJENJA

SZV - SABIRNICA ZAŠTITNIH VODIČA

ZV - ZAŠTITNI VODIČI NA VODOVOD, PLINSKU INSTALACIJU, TEL. ORMARIĆ, ANTENSKI STUP itd.

PVU - P VODIČ 50mm UKOPANI

PD- PRIKLJUČNI ORMARIĆ

VMM - VANJSKE METALNE MASE

VDIP- VODIČI DODATNOG IZJEDNAČENJA POTENCIJALA

GI - GROMOBRANSKA INSTALACIJA

GZV- GLAVNI ZAŠTITNI VODIČ

Projektirao	Gl. projektant	Investitor	Objekt	Projekt broj: 17-2017
Robert Dujmović;ing.el.	A.Liebhardt,ing.g.	Grad Crikvenica	objekt društvene namjene M.O. Duga	
Suradnik	"Sando" d.o.o.	GLAVNI ORMARIĆ IZJEDNAČENJA POTENCIJALA		
Domagoj Bulavina;mag.ing.el.		Datum 06.2017.	Nacrtni broj 6	Str br 1

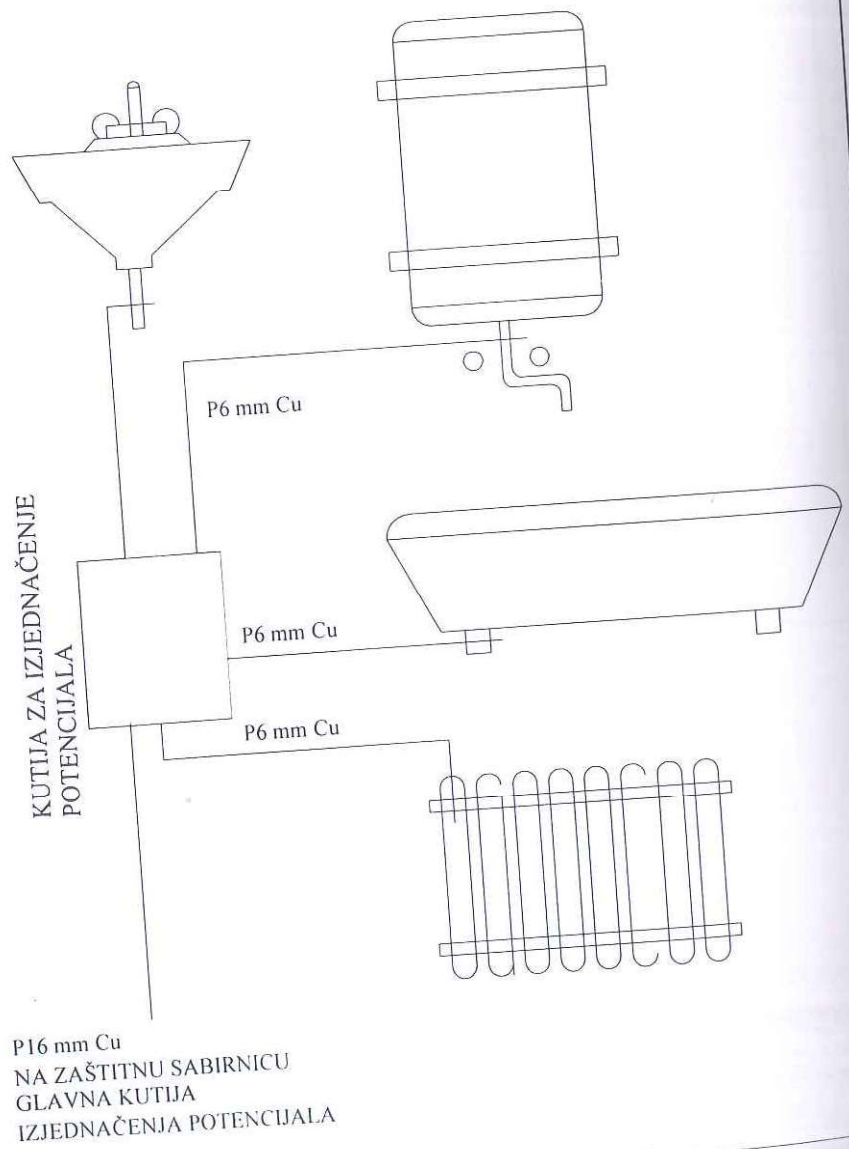

Projektirao	Gl. projektant	Investitor	Objekt	Projekt broj: 17-2017
Robert Dujmović;ing.el.	A.Liebhardt,ing.g.	Grad Crikvenica	objekt društvene namjene M.O. Duga	
Suradnik	"Sando" d.o.o.	IZJEDNAČENJE POTENCIJALA U KUPAONICI		Str br. 2
Domagoj		Datum 06.2017.	Nacrt broj: 6	

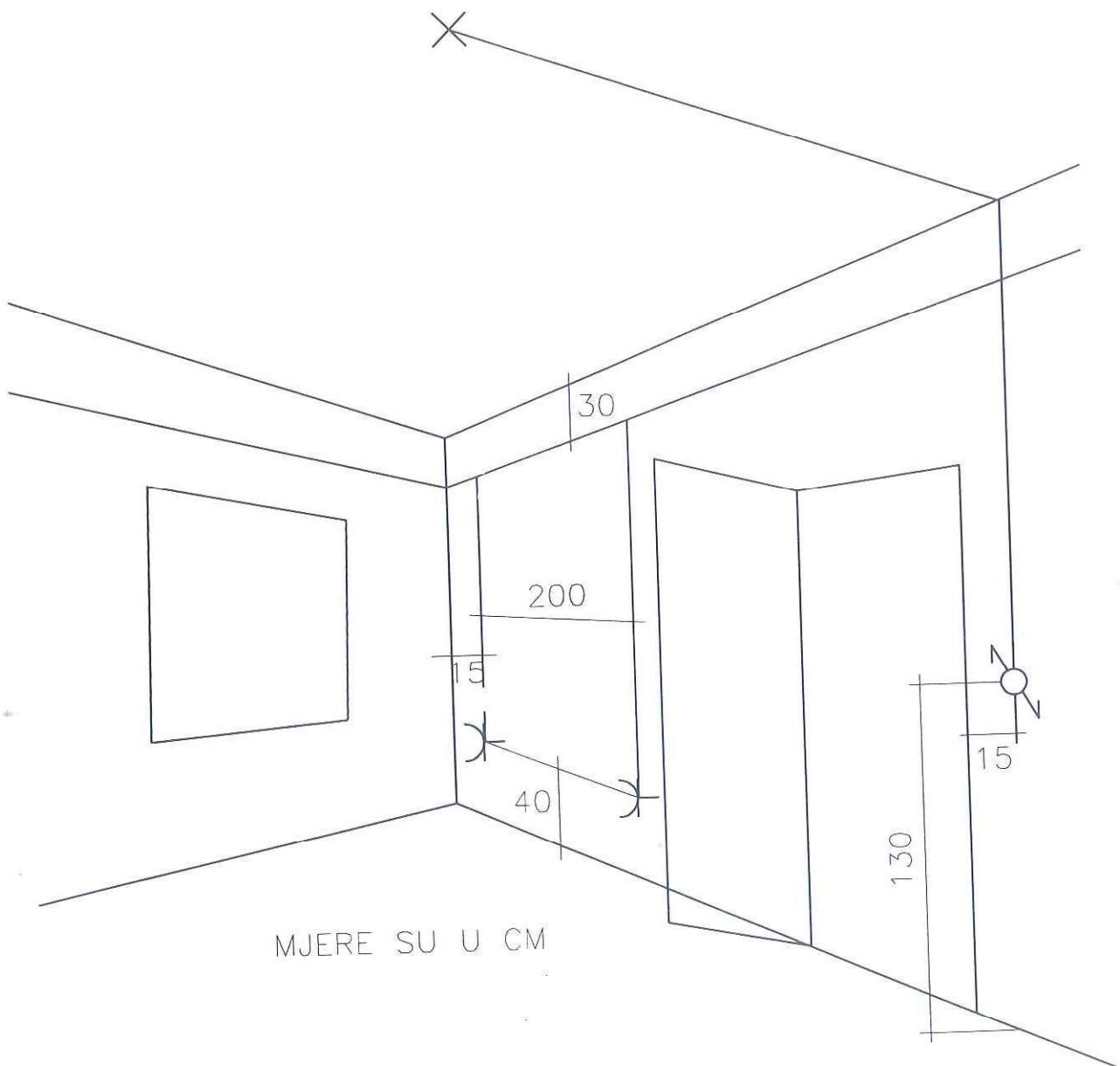

Projektirao	Gl. projektant	Investitor	Objekt	Projekt broj: 17-2017
Robert Dujmović;ing.el.	A.Liebhardt,ing.g.	Grad Crikvenica	objekt društvene namjene M.O. Duga	
Suradnik	"Sando" d.o.o.	PRILOZI, DETALJI		
Domagoj Rukavina;mag.ing.el.		Datum 06.2017.	Nacrt broj 6	Str br 3